

		受領印	丸南工業株式会社	日付 12.5.16	単位 mm	名称 HLシリーズ	図面番号
				製図 塩崎	縮尺 1/10	HL100S(R)	M-HL512R

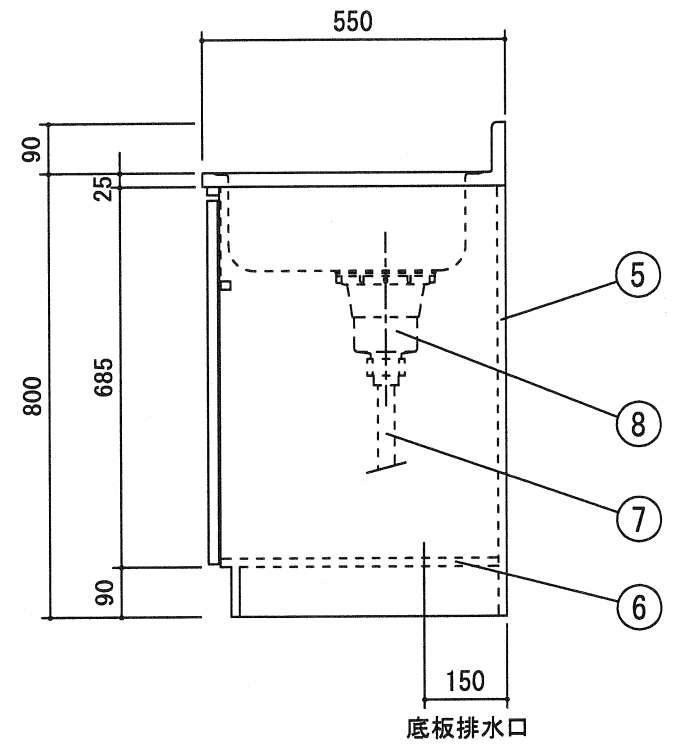
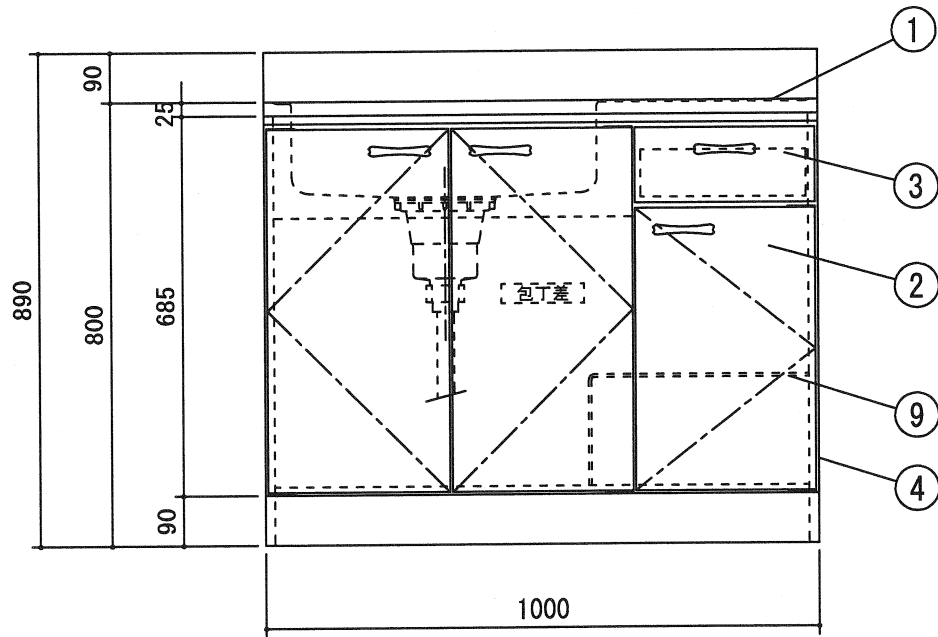
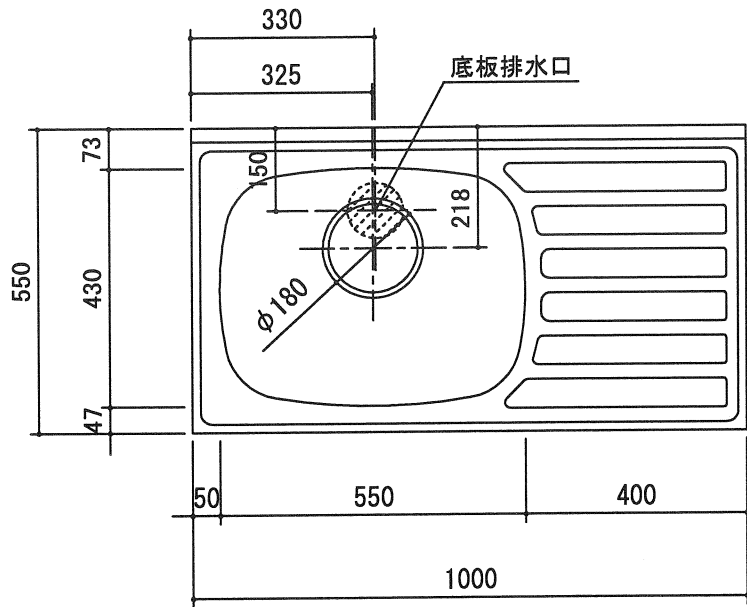

		受領印	丸南工業株式会社	日付 12.5.16	単位 mm	名称 HLシリーズ	図面番号
				製図 塩崎	縮尺 1/10	HL100S(L)	M-HL512L